



# ИНВЕРТОРНЫЕ МУЛЬТИСПЛИТ- СИСТЕМЫ

- Наружные блоки
- Настенные внутренние блоки
- Кассетные внутренние блоки
- Канальные внутренние блоки
- Консольные внутренние блоки



# Функции

Список функций  
для моделей 2024 года

	 Настенные INFINI INVERTER, INFINI UVpro INVERTER	 Настенные INFINI LOFT	 Кассетные компактные	 Кассетные однопоточные	 Канальные	 Консольные
Панель			T-MBQ4-03E			
<b>Эффективность</b>						
3D DC-Inverter	+	+	+	+	+	+
ERP Inverter	+	+	+	+	+	+
Хладагент R32	+	+	+	+	+	+
<b>Надежность</b>						
Надежные компрессоры GMCC	+	+	+	+	+	+
Защита от резких перепадов напряжения	+	+	+	+	+	+
Работа в условиях нестабильных электрических сетей	+	+	+	+	+	+
Антикоррозийная обработка внутреннего и наружного блока Golden Fin	+	+	+	+	+	+
Функция самодиагностики	+	+	+	+	+	+
Защитная крышка вентиля наружного блока	+	+	+	+	+	+
<b>Бесшумность</b>						
Низкий уровень шума	+	+	+	+	+	+
Инверторный мотор вентилятора внутреннего блока	+	+	+	+	+	+
Ночной режим (режим комфортного сна)	+	+				
<b>Функциональность</b>						
Функция температурной компенсации	+	+	+	+	+	+
Функция Follow me	+	+	+	+	+	+
ИК пульт с держателем (в комплекте)	+	+	+	+	Опция	+
Проводной пульт	Опция	Опция	Опция	Опция	+	Опция
Возможность подключения к системе центрального управления, системе диспетчеризации, системе удаленного управления через интернет			+	+	+	+
Клеммы удаленного включения/отключения			+	+	+	+
Клеммы выдачи сигнала об аварии			+	+	+	+
Встроенная дренажная помпа			+	+	+	
Возможность подключения воздуховода подачи свежего воздуха			+	+	+	
Универсальное подключение воздухопроводов (забор снизу или забор сзади)					+	
Автоматический перезапуск (с сохранением настроек пользователя)	+	+	+	+	+	+
Биполярный ионизатор Air Magic	+	+				
Ультрафиолетовая лампа UVpro	+ (для INFINI UVpro)					
Круговое распределение воздушного потока			+			
Широкий температурный диапазон	+	+	+	+	+	+
Автоматическая оттайка	+	+	+	+	+	+
<b>Легкий и удобный монтаж</b>						
Обслуживание без снятия блока с монтажной пластины	+	+				
Присоединение дренажа с двух сторон	+	+			+	
<b>Удобство и легкость в использовании</b>						
3D Air Flow (регулировка вертикальных и горизонтальных жалюзи с пульта ДУ)	+	+				
Wi-Fi управление	Опция (EU-OSK105)	Опция (EU-OSK105)	Опция (WF-60A1-C)	Опция (WF-60A1-C)	+	Опция (WF-60A1-C)
Запоминание положения жалюзи	+	+	+	+		+
Возможность отключения дисплея внутреннего блока	+	+	+	+	Только с ИК-пультом	+
Возможность отключения звуковых сигналов внутреннего блока	+	+	+	+	Только с ИК-пультом	+
Предотвращение обдува холодным воздухом	+	+	+	+	+	+
Таймер	+	+	+	+	+	+
Режим турбо	+	+	+	+	+	+
<b>Безопасность</b>						
Противопылевой фильтр высокой плотности	+	+				
Стандартный противопылевой фильтр			+	+	+	+
Фотокаталитический фильтр тонкой очистки	+	+				
Качественный пластик (не желтеет, нет выделения вредных веществ)	+	+	+	+	Металлический корпус	+

# Артикулы

## ВНУТРЕННИЕ БЛОКИ

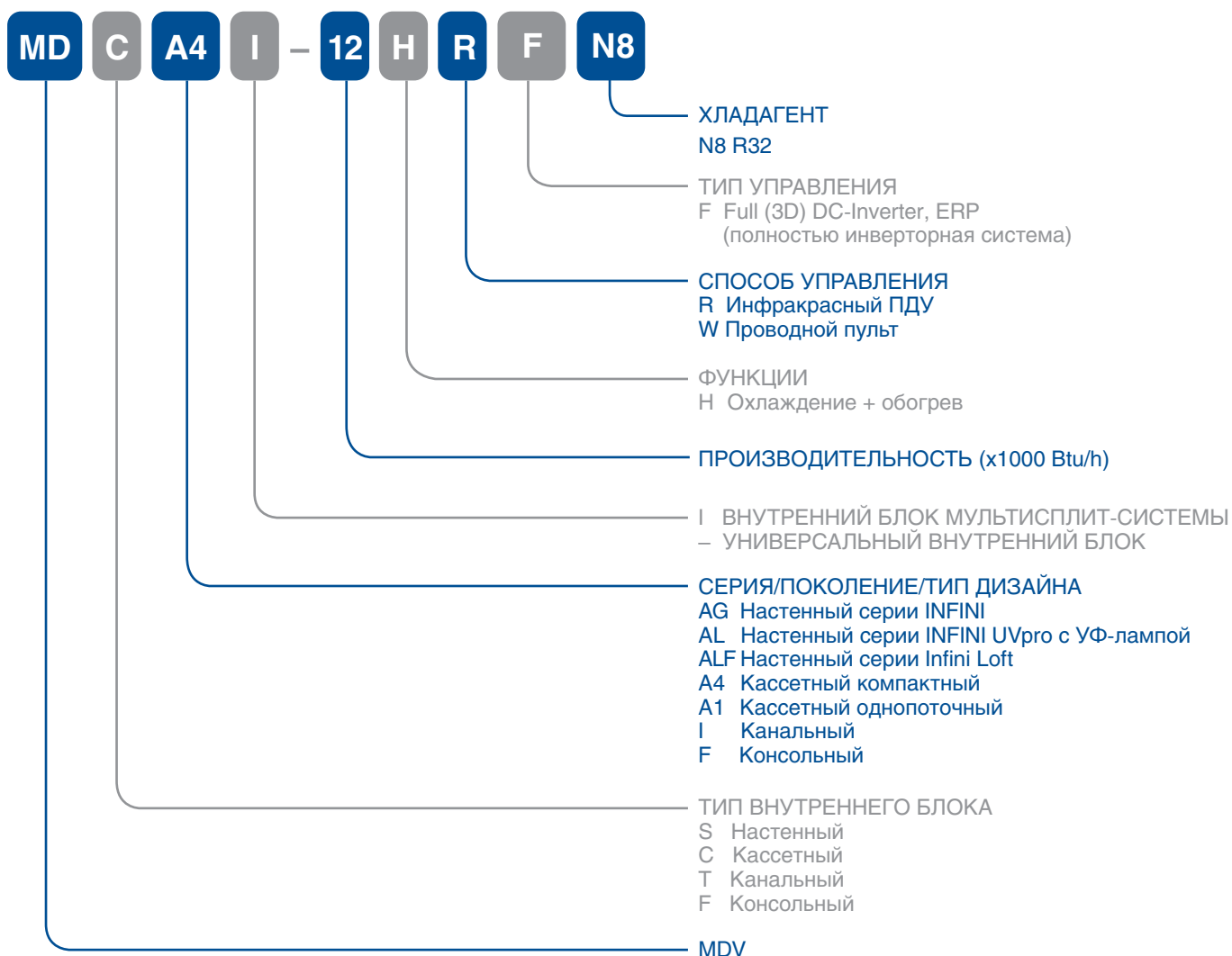

## НАРУЖНЫЕ БЛОКИ

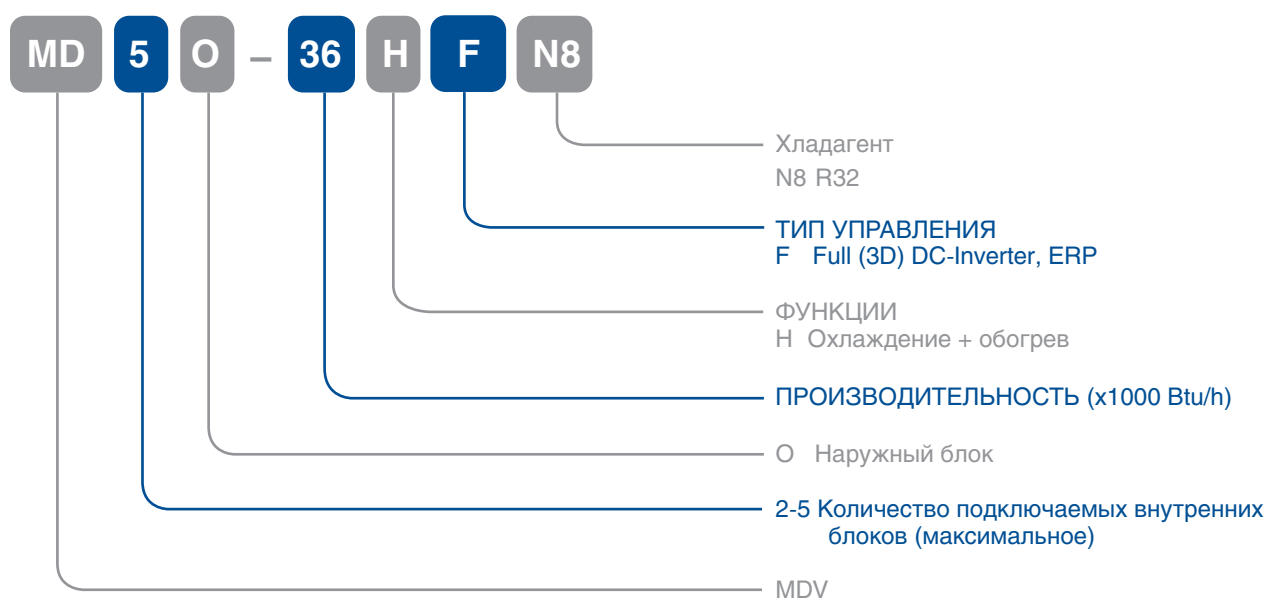

# Полностью инверторная мультисплит-система Free Match

Подключение от 1 до 5 внутренних блоков



страница на сайте

Класс A++  
ERP 3D DC-Inverter

Гарантия 3 года

Мультисплит-система серии Free Match – полностью инверторная система, соответствующая стандартам ERP. Широкие возможности компоновки внутренних блоков по типам и мощности позволяют гибко и индивидуально подходить к проектированию системы кондиционирования для конкретного помещения.

## Настенные внутренние блоки серий INFINI UVpro и INFINI ERP



Беспроводной пульт дистанционного управления RG10, с держателем **в комплекте**

## Канальные внутренние блоки



**NEW** Проводной пульт дистанционного управления KJR-150A **в комплекте**

## Настенные внутренние блоки INFINI LOFT



**NEW** Беспроводной пульт дистанционного управления RG10A1(N2S)/BGEF, с держателем **в комплекте**

## Кассетные однопоточные внутренние блоки



**NEW** Беспроводной пульт дистанционного управления RG10, с держателем **в комплекте**

## Консольные внутренние блоки



**NEW** Беспроводной пульт дистанционного управления RG10, с держателем **в комплекте**

## Кассетные компактные внутренние блоки



Беспроводной пульт дистанционного управления RG10, с держателем **в комплекте**

## ПРЕИМУЩЕСТВА:

### Технология 3D DC-Inverter (полностью инверторная система)

Технология 3D DC-Inverter обеспечивает высокий уровень комфорта, энергоэффективности, надежность системы и низкий уровень шума.

3D DC-Inverter – это DC-инверторный компрессор + DC-инверторные вентиляторы наружного и внутреннего блоков.



### Компрессор GMCC

Двухроторный DC-инверторный компрессор GMCC (Guangdong Midea-Toshiba Compressor Corporation) – японские технологии для надежной и стабильной работы кондиционера.



### Протяженные трассы до 100 м

При перепаде высот между внутренними и наружным блоками до 3 м, суммарная длина трассы может составлять до 85 метров для мультисплит-систем на 2 внутренних блока и до 100 метров для мультисплит-систем на 3 внутренних блока (наружный блок MD3O-27HFN8)

### Автоматический перезапуск

В случае непредвиденного отключения кондиционера из-за сбоя питания, после возобновления подачи электроэнергии кондиционер MDV продолжает свою работу в режиме «АВТО» с температурной уставкой +24°C.



### Функция самодиагностики

Микроконтроллер кондиционера, отслеживающий нештатный режим работы или неисправность узлов, автоматически останавливает и защитит от поломки систему. В это время на дисплее внутреннего блока отобразится код ошибки или аварии.

### Функция FOLLOW ME, все типы внутренних блоков

Функция FOLLOW ME помогает создать комфортные условия в помещении и разумно расходовать электроэнергию. При активации этой функции кондиционер отслеживает температуру в помещении с помощью датчика, который расположен в пульте дистанционного управления. Если пользователь положит пульт рядом с собой, то комфортная температура будет обеспечена непосредственно в той части комнаты, где он находится.



### Антикоррозийное гидрофильное покрытие Golden Fin

Применение покрытия Golden Fin улучшает эффективность теплообмена, а также увеличивает срок эксплуатации кондиционера.

### Встроенная дренажная помпа в кассетных и канальных блоках

Дренажная помпа для отвода конденсата на высоту до 750 мм встроена в кондиционер, не требуется дополнительного приобретения и установки.



### Wi-Fi управление

С помощью Wi-Fi модуля можно управлять кондиционером через удобное приложение NetHomePlus с вашего смартфона или планшета: включать и выключать, изменять настройки, активировать функции и т.д. Для настенных блоков предусмотрен модуль EU-OSK105, для кассетных - WF-60A1-C (Smart Port).

### Новый проводной пульт KJR-150A

Канальные блоки мультисплит-систем поставляются со стильным пультом со встроенным wi-fi модулем. Это значит, что кондиционером можно управлять удаленно через приложение со смартфона или планшета, дополнительные опции для этого не нужны. Также пульт KJR-150A позволяет настроить недельный таймер и поддерживает функцию follow me. Может использоваться в качестве группового пульта с подключением до 16 внутренних блоков (для канальных внутренних блоков)



## КАССЕТНЫЕ ВНУТРЕННИЕ БЛОКИ

Модель					
		MDCА41-07HRFN8	MDCА41-09HRFN8	MDCА41-12HRFN8	MDCА41-18HRFN8
Панель		T-MBQ4-03E			
Номинальная холодопроизводительность	кВт	2,05	2,64	3,52	5,28
Номинальная теплопроизводительность	кВт	2,34	2,93	4,10	5,57
Электропитание	В/Гц/Ф	220-240/50/1			
Номинальная потребляемая мощность	Вт	40			100
Расход воздуха	м³/ч	450 - 580		390 - 570	480 - 680
Уровень шума	дБ(А)	29 / 33 / 38		34,5 / 37,5 / 42	39 / 44 / 45,5
Высота подъема встроенной дренажной помпы	мм	750			
Диаметр труб	Жидкостная труба	мм(дюйм)	6,35 (1/4")		
	Газовая труба	мм(дюйм)	9,53 (3/8")		12,7 (1/2")
Внешние габариты	Ш x В x Г (ББ)	мм	570x260x570		
	Ш x В x Г (панель)	мм	647x50x647		
Габариты упаковки	Ш x В x Г (ББ)	мм	675x295x640		
	Ш x В x Г (панель)	мм	715x123x715		
Вес нетто	Внутренний блок	кг	14,5		16,2
	Панель	кг	2,5		
Вес брутто	Внутренний блок	кг	19,2		22,1
	Панель	кг	4,5		

### Монтаж и обслуживание

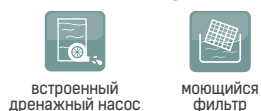

### Эффективность

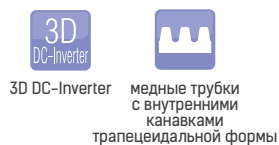

### ГАБАРИТЫ

MDCА41-07-18HRFN8

Ед.изм.: мм

### Надежность



### Здоровье и комфорт

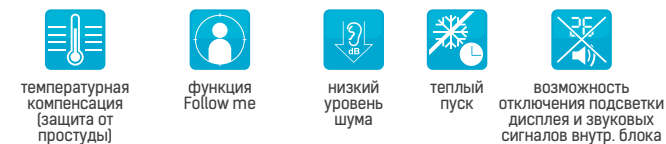

### Функциональность

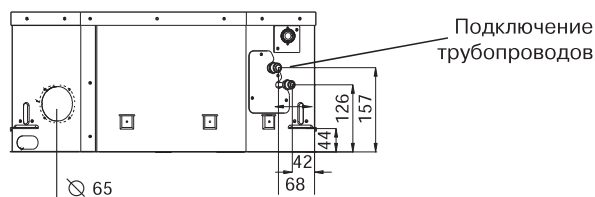
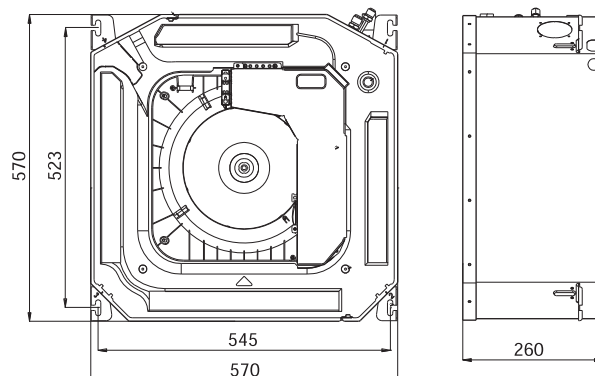

# Значение Пиктограмм

## Эффективность



### 3D DC-Inverter

Кондиционеры MDV оснащаются инверторными компрессорами и инверторными вентиляторами внутреннего и наружного блоков, а также соответствуют требованиям Европейской директивы ERP (подробнее про директиву ERP см. на стр. 12).



### Низкотемпературный комплект

Обеспечивает работу кондиционера в режиме охлаждения при низких температурах наружного воздуха (допустимая температура зависит от типа зимнего комплекта и вида оборудования). При уличной температуре от +15°C до +5°C (в вечернее и ночное время летом или в межсезонье) сохраняется 100% холодопроизводительность кондиционера.



### Обогрев при низких температурах наружного воздуха

Специально спроектированный фреоновый контур кондиционера позволяет ему работать на обогрев даже при очень низких уличных температурах.



### Медные трубки с внутренними канавками трапецеидальной формы

По сравнению с традиционными медными трубками, они обеспечивают большую эффективность теплообмена, снижая энергопотребление.

## Надежность



### Функция самодиагностики

Микроконтроллер кондиционера, отслеживающий нештатный режим работы или неисправность узлов, автоматически остановит и защитит от поломки систему. В это время на дисплее внутреннего блока отобразится код ошибки или аварии.



### Обнаружение утечки хладагента

При обнаружении утечки хладагента сплит-система останавливает свою работу до устранения причины, при этом на дисплее высвечивается код ошибки.



### Автоматический перезапуск

В случае непредвиденного отключения кондиционера из-за сбоя питания, после возобновления подачи электроэнергии он автоматически возвращается к работе с предыдущими настройками.



### Антикоррозийное покрытие теплообменников внутренних и наружных блоков Golden Fin

Применение покрытия Golden Fin улучшает эффективность теплообмена, а также увеличивает срок эксплуатации кондиционера.



### Самоочистка наружного блока (Anti-dust)

После завершения работы наружный блок производит самоочистку теплообменника от накопившейся пыли (с помощью потока воздуха).



### Emergency using

«Эксплуатация в аварийном режиме» - кондиционер продолжит работу, даже если датчик температуры воздуха вышел из строя.

## Функциональность



### Проводной пульт управления

Проводной пульт может быть закреплен на стене, что предотвращает его потерю. Это очень удобно для использования в офисах и на предприятиях.



### Wi-Fi управление (опция)

С помощью Wi-Fi модуля можно управлять кондиционером через удобное приложение со смартфона или планшета: включать и выключать, изменять настройки, активировать функции и т.д.



### Таймер

Функция Таймер позволяет запрограммировать работу кондиционера на 24 часа.



### Трёхмерное управление воздушным потоком (3D Air Flow)

Ступенчатое регулирование вертикального и горизонтального положения жалюзи позволяет максимально точно настроить направление воздушного потока в помещении, а режим качания обеспечивает его равномерное распределение. Настраивается с пульта дистанционного управления.



### Запоминание положения жалюзи

При включении кондиционера жалюзи автоматически перемещаются в то же положение, в которое они были установлены перед выключением.



### Функция дежурного обогрева (8°C или 8°C / 12°C)

Кондиционер в режиме обогрева поддерживает стабильную температуру 8°C или 12°C в неотопляемых помещениях.



### Режим ECO

Кнопка ECO позволяет одним нажатием перевести кондиционер в экономичный режим. Благодаря автоматическому регулированию выставленной температуры, скорости вентилятора и режима работы компрессора, кондиционер работает в наиболее оптимальном режиме. Данный режим экономит до 60% электроэнергии.



### Режим Turbo

В этом режиме кондиционер до максимума увеличивает производительность и быстро нагревает или охлаждает помещение, обеспечивая достижение желаемой температуры в кратчайшее время.



### Любимый режим

Пользователь может сохранить параметры любимого режима работы кондиционера и в дальнейшем включать его одной кнопкой с помощью пульта ДУ.



### Диспетчеризация и центральное управление

Подключение к центральным контроллерам или шлюзам систем диспетчеризации возможно напрямую или используя модуль адресации NIM01. К центральному контроллеру или шлюзам систем диспетчеризации можно подключить до 64 внутренних блоков. Построение системы диспетчеризации возможно с использованием шлюзов протоколов BACnet, Lonworks, Modbus.



### Клеммы удаленного включения-отключения

Кондиционеры MDV оснащаются специальными клеммами, с помощью которых можно удаленно включить или отключить кондиционер в любой момент времени.





#### Независимое регулирование жалюзи

Кассетные кондиционеры MDV имеют возможность независимого регулирования жалюзи, что позволяет точно настроить распределение воздуха по помещению.



#### Клеммы вывода сигнала об аварии

Кондиционеры MDV оснащаются специальными клеммами, с помощью которых можно получать сигнал о неисправности кондиционера и передавать его, например, на диспетчерский пункт.



#### Режим 1Вт Standby

Интеллектуальная технология 1Вт Standby снижает потребление электроэнергии в режиме ожидания до 1 Вт вместо стандартных 4-5 Вт. Это обеспечивает до 80% экономии электроэнергии.



#### Функция контролируемого энергосбережения (GEAR)

Функция GEAR ограничивает мощность сплит-системы (100%, 75%, 50% от общей производительности), при этом частота компрессора, а также скорость мотора вентилятора наружного и внутреннего блоков будут ограничены в этих пределах. Эта возможность предусмотрена для контролируемого энергосбережения.



#### Панель с круговым распределением воздушного потока

Панель с круговым (360°) распределением воздуха обеспечивает быстрое и равномерное охлаждение или нагрев помещения.

## Здоровье и комфорт



#### Температурная компенсация (защита от простуды)

Автоматически учитывается разница температур в нижней части помещения (в зоне нахождения человека) и в верхней части (на уровне кондиционера), и создается заданная с пульта управления температура именно в зоне нахождения человека.



#### Режим Follow me

При активации этой функции кондиционер отслеживает температуру в помещении с помощью датчика, который расположен в пульте дистанционного управления. Положив пульт рядом с собой, пользователь обеспечит комфортную температуру непосредственно в той части комнаты, где находится.



#### Самоочистка внутреннего блока

В режиме самоочистки внутреннего блока пыль с теплообменника удаляется с помощью конденсата, предотвращая появление бактерий и плесени. В режиме слабого охлаждения, а затем в режиме вентиляции, пыль смывается с теплообменника конденсатом. Затем происходит осушение уже чистого кондиционера в режиме слабого обогрева. И на финальном этапе - нормализация температуры внутреннего блока в режиме вентиляции.



#### Контроль уровня влажности

При активации этой функции\* пользователь задает желаемую относительную влажность в помещении (от 30 до 90%). Кондиционер, благодаря встроенному датчику, отслеживает относительную влажность в помещении и поддерживает ее на заданном уровне.

\*Если влажность помещения менее выбранного пользователем уровня, кондиционер не способен увеличить ее до выбранного уровня.



#### Мягкое охлаждение Breeze Away

Функция Breeze Away позволяет мягко охладить помещение. При активации функции, жалюзи внутреннего блока принимают горизонтальное положение, скорость вентилятора снижается до минимального уровня. Таким образом охлажденный воздух плавно распространяется вдоль потолка и опускается вниз.



#### Биполярный ионизатор Air Magic

Биполярный ионизатор генерирует и положительные (катионы), и отрицательные ионы (анионы). Они уничтожают бактерии, находящиеся в воздухе, и превращают их в безвредные молекулы воды.



#### Ультрафиолетовая лампа UVpro

Технология UVpro (ультрафиолетовая лампа) обеспечивает эффективную защиту от бактерий и вирусов.



#### Фотокаталитический фильтр тонкой очистки

Фотокаталитический фильтр с диоксидом титана (TiO<sub>2</sub>) очищает воздух от формальдегидов, аммиака, и не требует замены.



#### Радар

Интеллектуальное управление осуществляется с помощью Радиолокационной системы, которая обнаруживает активность людей в помещении. В режиме охлаждения и обогрева, при отсутствии движения в помещении в течение 30 минут, устройство автоматически понижает частоту работы компрессора для экономии энергии.



#### Режим комфортного сна

В режиме комфортного сна кондиционер постепенно изменяет уставку температуры (повышает в режиме охлаждения, снижает в режиме обогрева).



#### Режим Silent (Тихий)

При включении этого режима, кондиционер MDV переходит в режим тишины, максимально снижая шум.



#### Низкий уровень шума

Применение самых продвинутых технологий при разработке и изготовлении кондиционеров MDV позволяет достичь минимального уровня шума.



#### Теплый пуск

При включении режима обогрева скорость вращения вентилятора автоматически возрастает от наименьшей до установленной пользователем в соответствии с ростом температуры испарителя. Эта функция позволяет предотвратить поступление холодного воздуха в начале работы и избежать некомфортных ощущений.



#### Возможность отключения подсветки дисплея и звуковых сигналов внутреннего блока

Кондиционеры MDV имеют функцию отключения подсветки дисплея и звуковых сигналов внутреннего блока для обеспечения максимального комфорта.

## Легкий монтаж и простое обслуживание



#### Мощный фильтр

Мощный фильтр легко очистить в домашних условиях.



#### Встроенный дренажный насос

Дренажный насос способен поднять конденсат на высоту до 750 мм или 1000 мм (в зависимости от модели).